

6H. Installation des barres de raccordement GigaBIX.

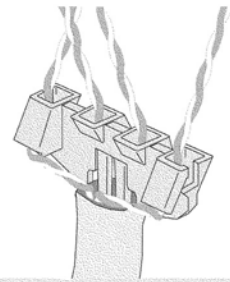

*** Note importante d'installation!**

La barre de raccordement GigaBIX AX101719 est installée à cette étape! Pour obtenir des directives d'installation détaillées, consultez le guide PX103843.

6I. À l'aide de l'outil de raccordement BIX de Belden, procédez au raccordement de la rangée.

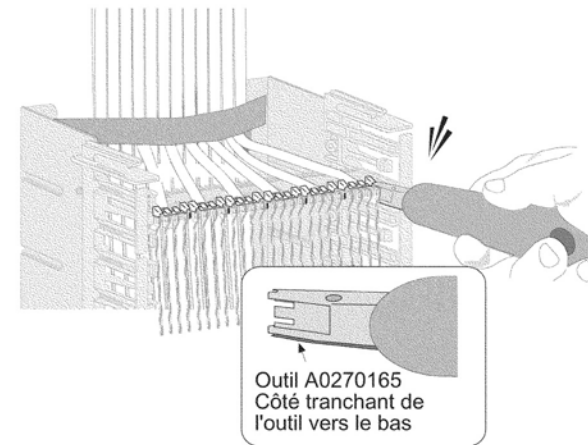

Outil A0270165
Côté tranchant de l'outil vers le bas

6J. Insérez un dispositif de retenue pour fils GigaBIX sur le connecteur raccordé.

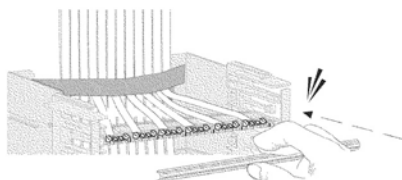

6K. Enlevez et faites pivoter le connecteur puis remplacez-le dans l'encoche supérieure de la monture.

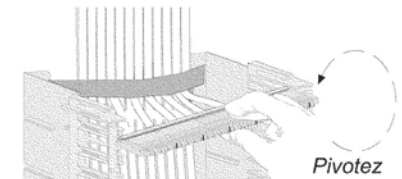

Pivotez

6L. Mettez en place les six prochains câbles pour les raccorder au connecteur n° 2. Faites le raccordement tel qu'illustré précédemment.

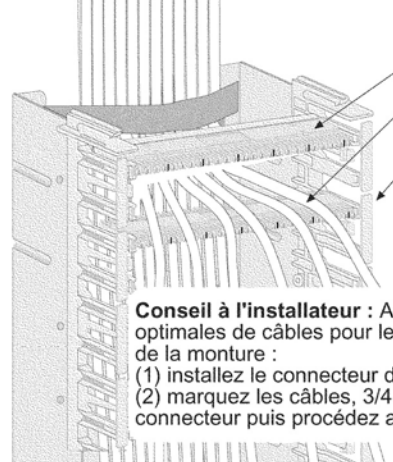

Connecteur n° 1 pivoté et installé dans la 1^{ère} position

Deuxième rangée de câbles

Le connecteur n° 2 est temporairement installé dans la 3^{ème} position

Refaites la procédure de raccordement pour tous les câbles et connecteurs restants.

Conseil à l'installateur : Afin de créer des surlongueurs optimales de câbles pour le dernier connecteur de la monture :

- (1) installez le connecteur dans la position du bas;
- (2) marquez les câbles, 3/4 po au-delà de l'extrémité du connecteur puis procédez au dénudage à partir de ce point.

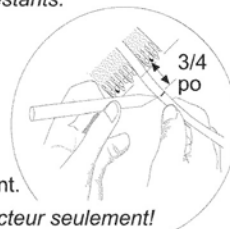

Le dernier connecteur seulement!

7. Identification des câbles

7A. Imprimez ou marquez des étiquettes d'identification

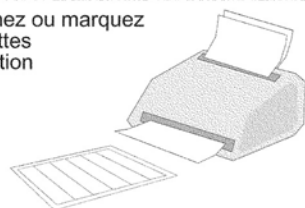

7B. Insérez-les dans l'encoche de la bande

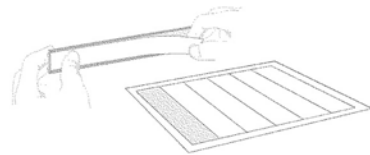

Pour plus d'information technique sur le support de GigaBIX ou nos autres produits de connectivité, communiquez avec le service de soutien technique au 1 800 858-7954

8. Installation des fils jarretières

8A. Connectez et acheminez les fils jarretières à travers les anneaux à l'autre zone d'équipement.

Code-couleur

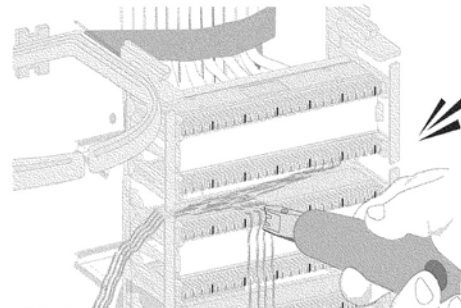
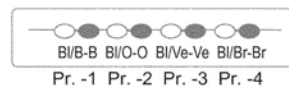

Connecteur supérieur

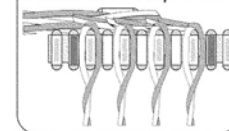

Connecteur inférieur



9. Installation des cordons de raccordement

9A. Utilisez le mot « TOP » (haut) pour orienter le cordon de raccordement et poussez la tête du cordon fermement dans le connecteur.

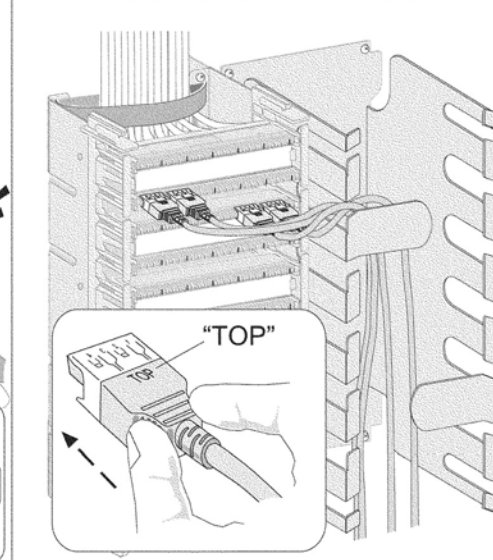

9B. Acheminez le câble dans le gestionnaire de cordons de raccordement dans la connexion correspondante de la zone de distribution.



Guide d'installation
Système CDI GigaBIX Multi



Ensemble de raccordement GigaBIX, 72 accès (ensemble n° AX101470)

Composants de base

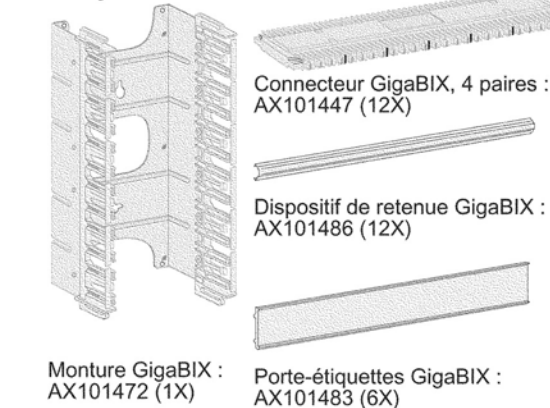

Accessoires

Étiquettes LabelFlex (non incluses)

- | | |
|---------------------|----------------------|
| AX101532 - Grises | AX101537 - Vertes |
| AX101533 - Blanches | AX101538 - Bleues |
| AX101534 - Oranges | AX101539 - Mauves |
| AX101535 - Rouges | AX101540 - Brunes |
| AX101536 - Jaunes | AX101541 - Argentées |

- Vis à bois (2X)
- n° 8 - 3/4 po

Outillage et matériel standards

- Marqueur à l'encre
- Ruban à mesurer
- Niveau à bulle
- Couteaux
- Outil de raccordement BIX

Monture GigaBIX : AX101472 (1X)

Porte-étiquettes GigaBIX : AX101483 (6X)

Barre de raccordement (72X) AX101719

Bande Velcro 18 po AX101519 (2X)

*** Note d'installation importante!**

Ce document comprend l'utilisation de la barre de raccordement GigaBIX AX101719. **Ce nouveau composant important est installé à l'étape 6H de la présente.** Pour obtenir des directives d'installation détaillées, consultez le document connexe PX103843 inclus dans l'emballage de la barre de raccordement!



Dispositions du système CDI GigaBIX

Agencement de répartition
Zones d'équipement ou de distribution

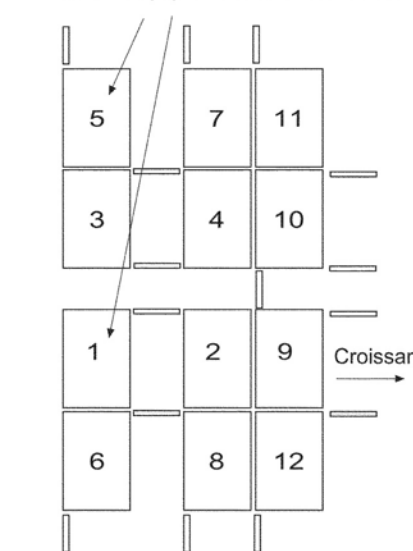

Agencement des cordons de raccordement
Zone de distribution Zone d'équipement

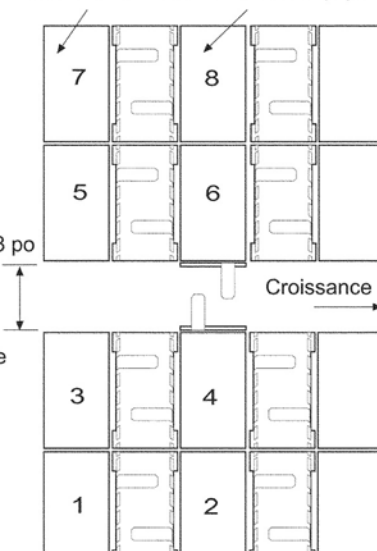

Acheminement de répartition

1. Acheminez les fils jarretières tel qu'illustré.

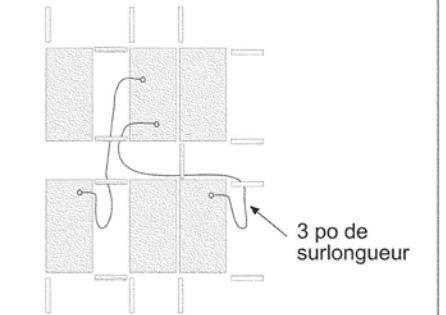

2. Avec votre main, ajoutez une surlongueur de trois pouces près de la connexion inférieure.

Acheminez les cordons de raccordement d'une zone à l'autre.

