

1. Installation

1.1 Choisissez les composants requis sur votre plan de travail.
(Les articles typiques sont illustrés ci-dessous).

Types de modules

Modules d'insertion MediaFlex

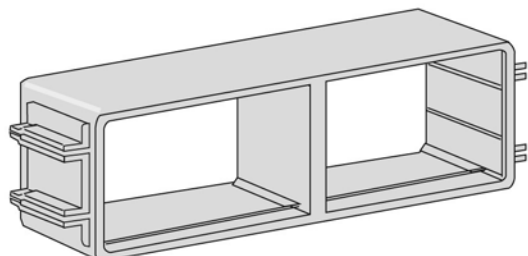

Adaptateur GigaBIX/MediaFlex

Outil (non inclus)

Outil de dégagement de prise : AX101185

Modules PTNB multimédias - Coaxial et fibres

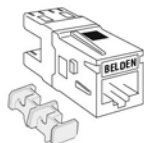

Module GigaFlex

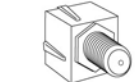

Module coaxial Vidéo F MDVO



Module de fibres SC MDVO



Module EZ-MDVO



Module de fibres MT-RJ MDVO



Module de remplissage

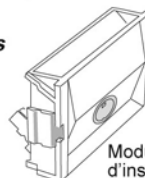

Module d'insertion S-VHS

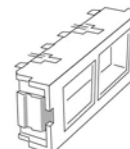

Module d'insertion encastré (type MDVO)

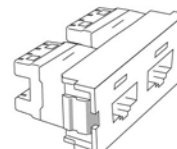

Module d'insertion PTNB

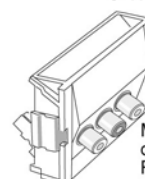

Module d'insertion RCA

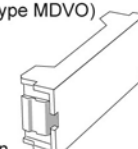

Modules d'insertion de remplissage



Module d'insertion SVGA

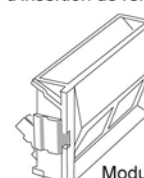

Module d'insertion en angle (type MDVO)



Applications

L'adaptateur GigaBIX/MediaFlex peut être utilisé avec toutes les montures de type GigaBIX. L'utilisation du panneau de raccordement à montage sur bâti de 19 po GigaBIX et de l'adaptateur est illustrée dans ce guide.

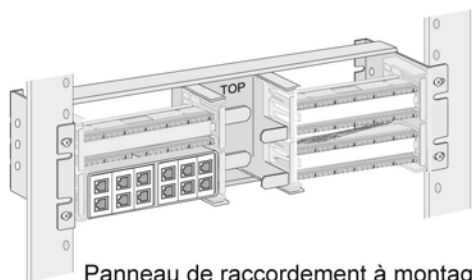

Panneau de raccordement à montage sur bâti de 19 po GigaBIX

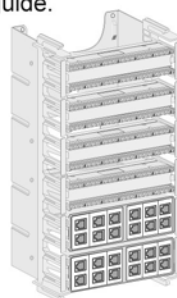

Monture GigaBIX

Note : Installez les différents modules et modules d'insertion selon leur guide d'installation respectif.

Documents connexes

Modules de type EZ-MDVO

Consultez le guide PX102753 pour la procédure de raccordement.

Modules de type GigaFlex

Consultez le guide PX103329 pour la procédure de raccordement.

Assemblage MediaFlex

Consultez le guide PX102063 pour les procédures détaillées d'assemblage et d'entretien.

Station de raccordement

Consultez le guide PX103206 pour les procédures de raccordement.

1.2 Encliquez l'adaptateur dans la monture GigaBIX. Orientez les pattes latérales tel qu'illustré.

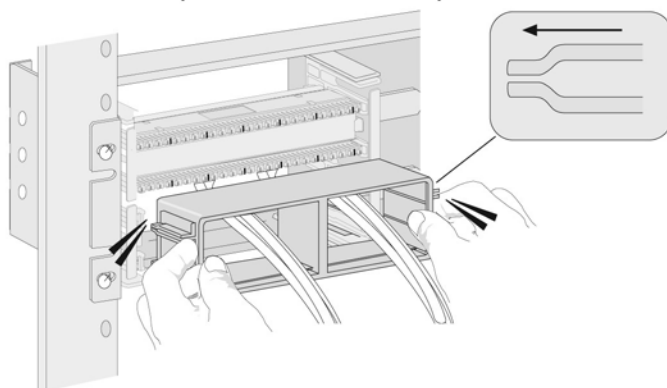

Station de raccordement



La station de raccordement (pièce no AX101172) doit être utilisée pour le raccordement!

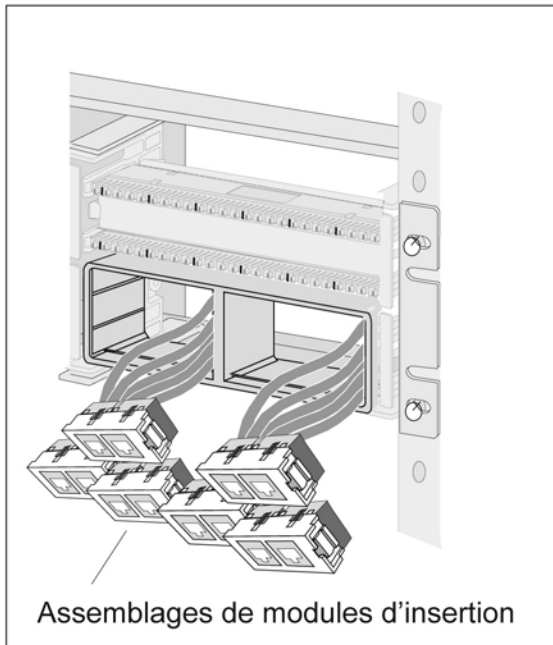

1.3 Encliquetez les modules d'insertion dans l'adaptateur.

Note : Installez les modules d'insertion en angle selon l'orientation des cordons de raccordement.

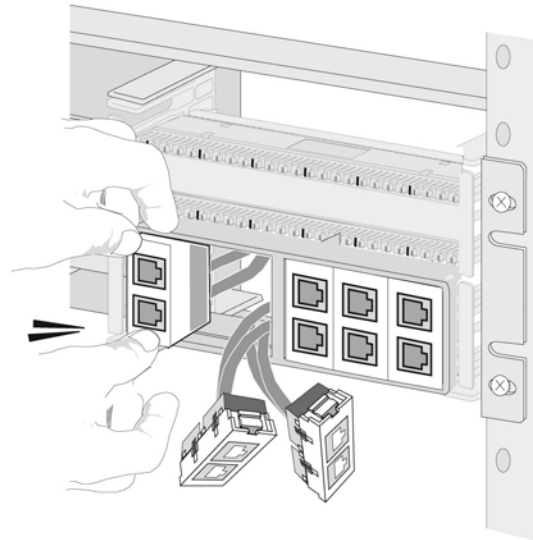

2. Entretien des modules à « accès avant » MediaFlex

2.1 Retirer les modules d'insertion

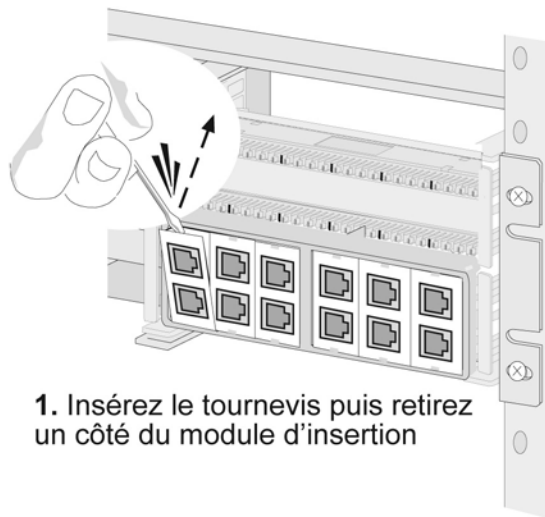
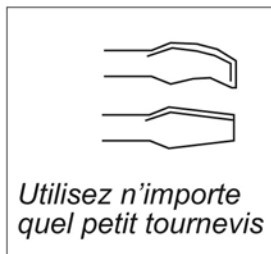

1. Insérez le tournevis puis retirez un côté du module d'insertion

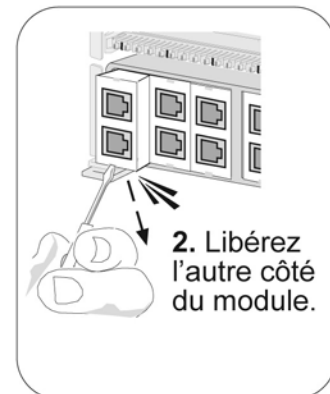

BELDEN

Pour plus d'information technique sur l'adaptateur GigaBIX/MediaFlex ou d'autres produits de connectivité, appelez le département de Support Technique au 1-800-858-7954.

GigaBIX